

# CHASING DORY

## Быстрый запуск V1.0

- В этом документе рассматриваются только базовые операции
- Чтобы узнать больше, посетите сайт [www.chasingdory.ru](http://www.chasingdory.ru)

### Основные компоненты

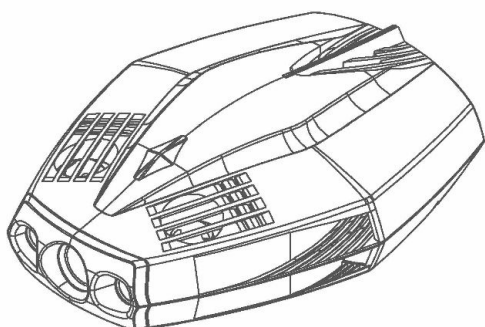

Дрон

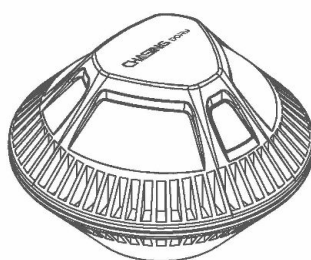

Wi-Fi буй

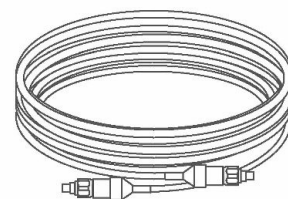

15м кабель

### Установка и подключение

#### **1** Скачайте приложение CHASING DORY

Отсканируйте QR код или посетите  
app store для iOS / Google Play.  
(iOS 9.0 / Android 5.0 и новее)



## 2 Соедините дрон и Wi-Fi

Подключите один конец кабеля к дрону, а другой к Wi-Fi бую. Хорошо закрутите фиксирующие болты.

**⚠ Важно:** Проверьте прокладки на коннекторе кабеля. Если они повреждены или отсутствуют, замените их. Перед подключением убедитесь, что кабель и коннекторы сухие.

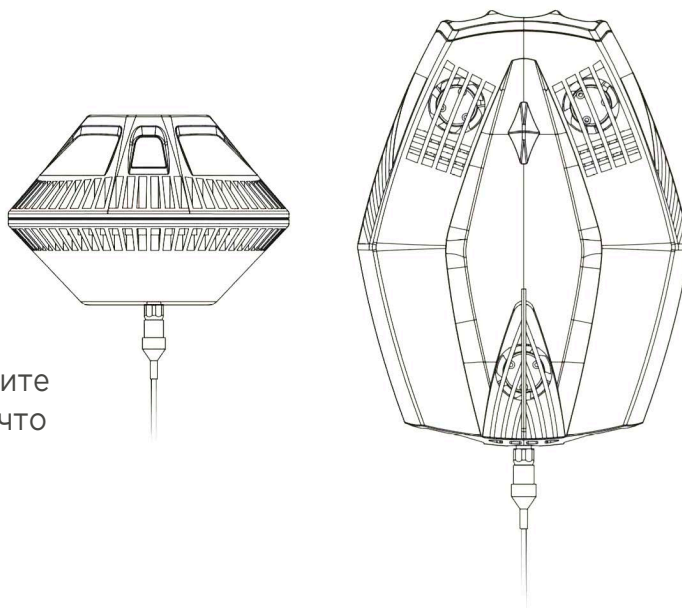

## 3 Включение

Когда Dory и Wi-fi буй соединятся, диоды замигают и 2 раза прозвучит звук самопроверки. Мигающий зеленый диод означает, что Dory и Wi-Fi буй включены.

## 4 Подключение Wi-Fi

Откройте настройки Wi-Fi на смартфоне/планшете. Выберите сеть "Dory\_xxxxx" и введите пароль 12345678.



## 5 Краткое руководство по приложению CHASING DORY APP

Запустите приложение, когда увидите "connected" в левом нижнем углу, нажмите "start" справа. Вы попадете в основной интерфейс приложения (ниже). Нажмите кнопку питания, чтобы разблокировать дрон и использовать виртуальный джойстик на экране для контроля движений дрона.

**⚠ Важно:** Не запускайте моторы на суше, так как это может привести к поломке.

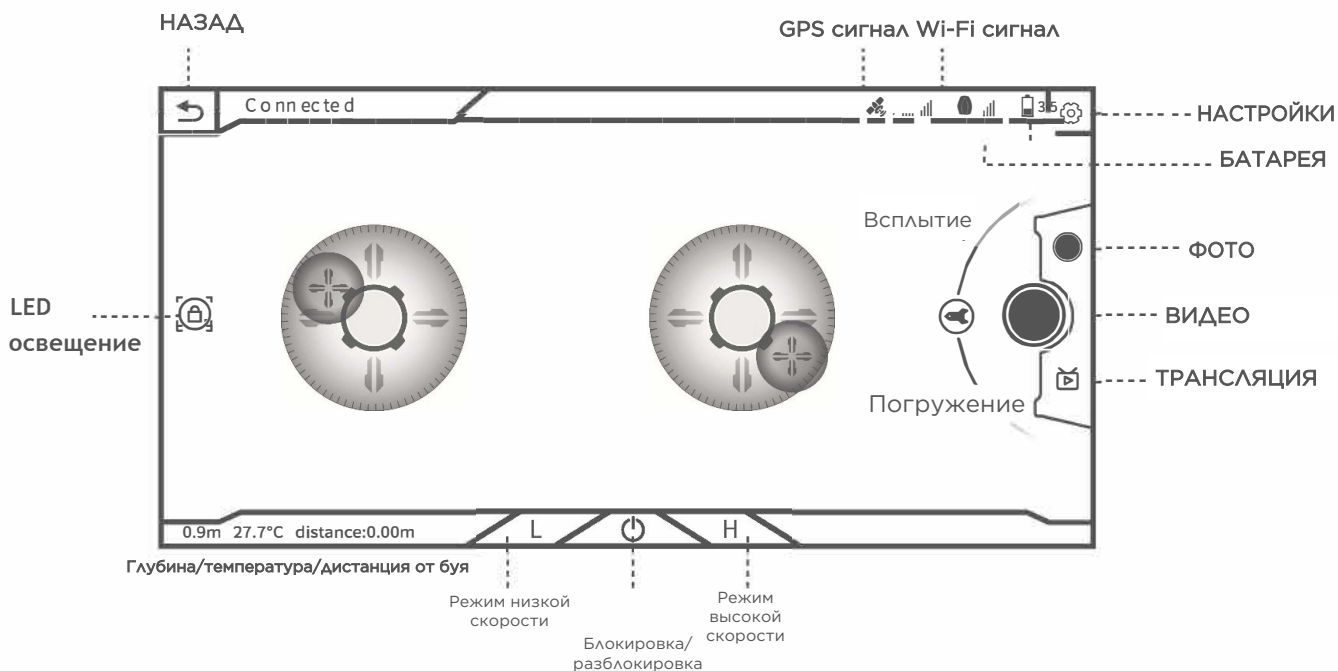

## Процедура зарядки

Индикатор на зарядном устройстве:

Горящий красный индикатор означает процесс зарядки. Зеленый - окончание зарядки. После окончания зарядки отключите адаптер.

**⚠ ВАЖНО:** Wi-Fi буй не имеет батареи и не требует зарядки. Пожалуйста НЕ ПЫТАЙТЕСЬ зарядить Wi-Fi буй.

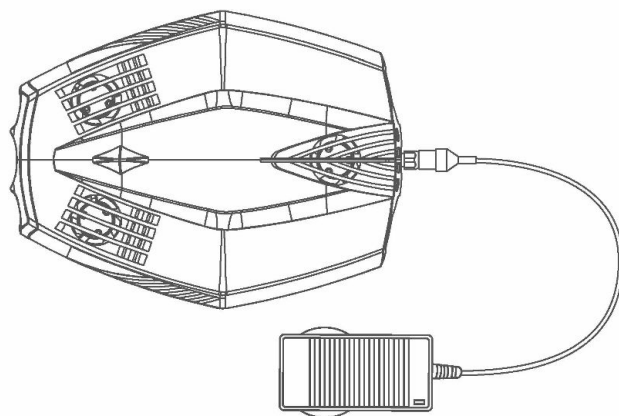

## Безопасность

### 1 Правила безопасности

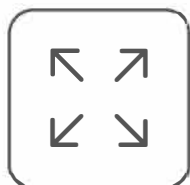

Используйте только в открытом море

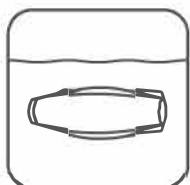

Используйте при спокойной воде



Погружайтесь в чистой воде, избегайте взвеси



Избегайте радио помех

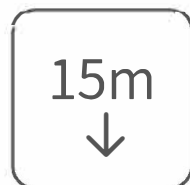

Не погружайтесь более чем на 15 метров



Дальность Wi-Fi сигнала - 15 метров. Если дистанция между смартфоном и буюм больше - сигнал может быть потерян

## 2 Защита аккумулятора

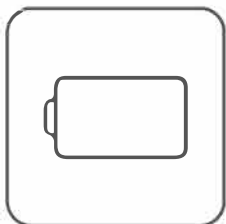

Не используйте  
севший  
аккумулятор

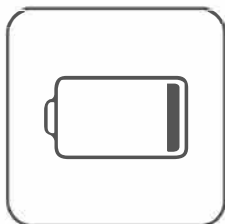

Заряжайте, если  
осталось менее 25%

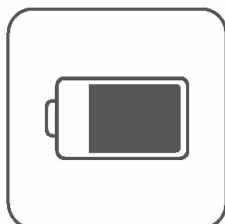

Храните при  
заряде 50% - 70%

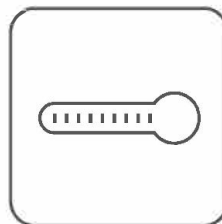

Рабочая  
температура  
-10°C- 60°C

## 3 Прочее

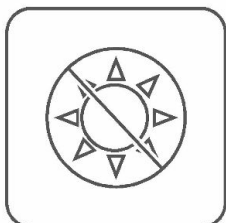

Не храните дрон под  
прямыми лучами  
солнца. Храните в  
сухом прохладном  
месте в защитном кейсе

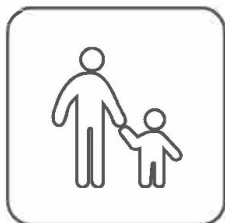

Дети должны  
использовать  
дрон под  
присмотром  
взрослых

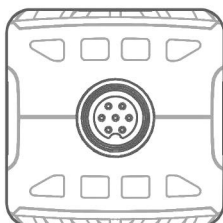

Перед  
использованием  
проверьте  
коннекторы. Если  
они влажные -  
протрите сухой  
тряпкой

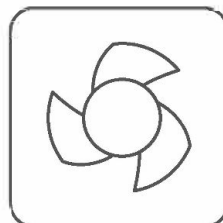

После каждого  
использования  
промывайте  
моторы и  
пропеллеры  
чистой пресной  
водой

### ⚠ ВНИМАНИЕ:

1. В случае если место погружения меняется на значительное расстояние, перед использованием проведите калибровку глубины. После калибровки переподключите дрон и буй, затем завершите и перезапустите приложение.
2. Чтобы увеличить срок работы аккумулятора при достижении уровня заряда 1%, дрон будет заблокирован в режиме низкой скорости и доступ камере будет ограничен.
3. После каждого использования убедитесь, что коннектор сухой. Если необходимо, протрите полотенцем

# CHASING

[www.chasingdory.ru](http://www.chasingdory.ru)  
[info@chasingdory.ru](mailto:info@chasingdory.ru)